

技术规格



AG06		AG03
输入通道	单声道 (MIC / LINE): 2 包含耳麦 (插入式电源), 立体声 (LINE): 2, USB IN: 1, AUX IN: 1	单声道 (MIC / LINE): 1 包含耳麦 (插入式电源), 立体声 (LINE) / 单声道 (GUITAR): 1, USB IN: 1, AUX IN: 1
输出通道	立体声输出: 1, 监听输出: 1, PHONES: 2 包含耳麦	监听输出: 2, PHONES: 2 包含耳麦
母线	立体声: 1	
输入通道功能	PAD	26 dB
	DSP	CH1: COMP / EQ, EFFECT (SPX 混响) CH2: AMP SIM, EFFECT (SPX 混响)
	PEAK LED	当信号达到削波电平以下3 dB 时LED灯亮起。
电平表	2 x 2 点距 LED 电平表 [PEAK, SIG]	
USB音频	2 IN / 2 OUT USB 音频 2.0 兼容, 采样率: 最大 192 kHz, Bit 深度: 24-bit	
幻象电源电压	+ 48 V	
脚踏开关	EFFECT 开 / 关	
电源要求	DC 5 V, 500 mA	
功耗	最大: 2.5 W	
外观尺寸 (WxHxD)	155 mm x 63 mm x 202 mm (6.1" x 2.5" x 8.0")	129 mm x 63 mm x 202 mm (5.1" x 2.5" x 8.0")
	净重	1.0 kg (2.2 lbs)
可选购配件	踏板开关: FCS, 话筒架适配器: BMS-10A	
操作温度	0 至 + 40 °C	

规格尺寸

AG06

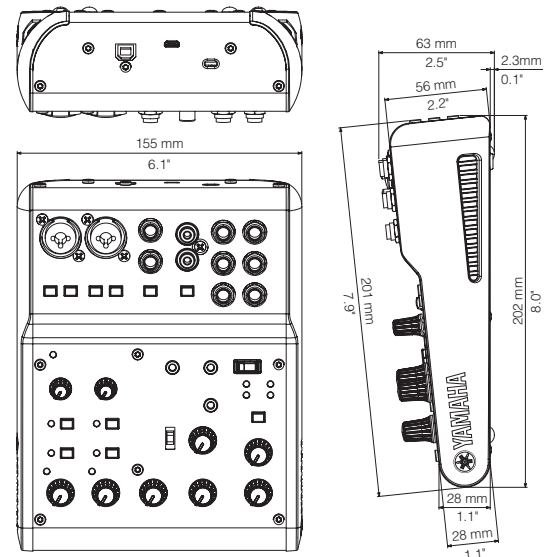

AG03

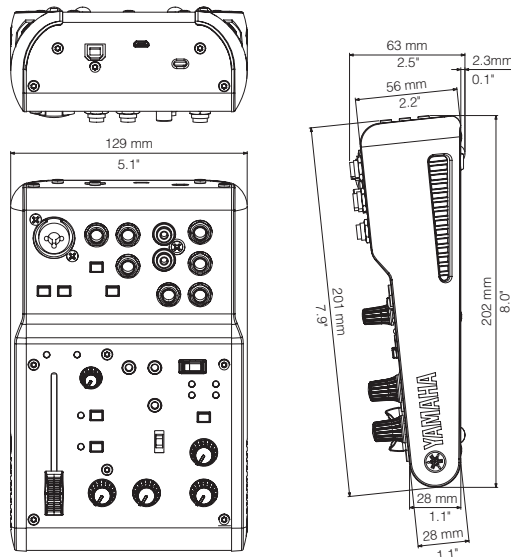

调音台

AG06 / AG03



雅马哈乐器音响 (中国) 投资有限公司
 PA营业部
<http://www.yamaha.com.cn/pa/>
 地址: 上海市静安区新闻路1818号云和大厦2楼
 电话: 400-051-7700
 *所有技术规格的更改恕不另行通知。
 *所有商标和注册商标的版权归属其所有者。



发现你的听众。

发现你的声音。

你的话语，你的歌声。

你的感染力、意见和激情在你的创作中成型，最终成为你特有的声音。

当灵感来袭，你已准备好与你的听众一同分享。

无论他是你亲近的朋友，或是互联网中某个未曾谋面的粉丝，你都希望他能在芸芸众生中，听见你的声音。



调音台

AG06

调音台

AG03

AG 是一款多功能高解析度的调音台及 USB 音频接口，专为提升用户的音频创作体验而设计，能够满足用户对网络广播 / 播客、游戏、移动音乐、音乐制作等多种需求。



流媒体音乐

准备好与世界分享您的音乐创作了吗？

AG 调音台是一款可以为您提供快速、便捷的音乐创作的理想工具，从而满足 YOUTUBE LIVE 和 USTREAM 等流媒体直播平台、在线实时课程的内容需求，或是线下进行音视频播客（podcasts）的制作。

AG 系列的录音棚级音质能够为您的创作提供专业优势，使您赢得观众的支持并获得更多的拥趸。

- AG 调音台的 LOOPBACK 功能可以让您将自己的人声或是音乐类作品和来自 PC/Mac/iPad 上的背景音乐一起，无缝地进行在线直播。



- AG 系列调音台配备了录音棚级的 D-PRE 前置话放，能够以高解析度捕捉到人声和乐器变换的细微差别。



人声表演

- AG 调音台配备了幻象电源，您可以将包括专业级电容话筒在内的各类话筒与 AG 进行连接。面板上的一键 DSP 按钮可以为您的声音增加额外的深度。COMP/EQ 可以平滑您的声音，而效果器则可以为您添加更为大气的混响，所有的这些您只需通过一个按键即可实现。



乐器表演

- AG 调音台配备了灵活的 Hi-Z 切换输入，您可以直接将您的乐器（吉他、贝斯、合成器等）与 AG 进行连接。您只需通过一键 DSP 按钮即可获得雅马哈艺术级的信号处理技术为您带来的专业声音。COMP/EQ 可以塑造您的音色，效果器能为您添加环境混响，而 AMP SIM* 效果能让您体验真实温暖的晶体管放大吉他声，即便是最挑剔的吉他爱好者也会被其带来的声音所折服。



* AMP SIM 效果仅搭载于 AG06 型号中。

- 多平台的 AG DSP Controller 软件可以用来编辑一键 DSP 功能中所控制的压缩，EQ，高通滤波器，混响和模拟放大器（Amp Simulator）的参数。在简单模式（EASY）下您可以实现精确、直观的操控，而专业模式（EXPERT）使您可以对参数进行更为细致的调节。

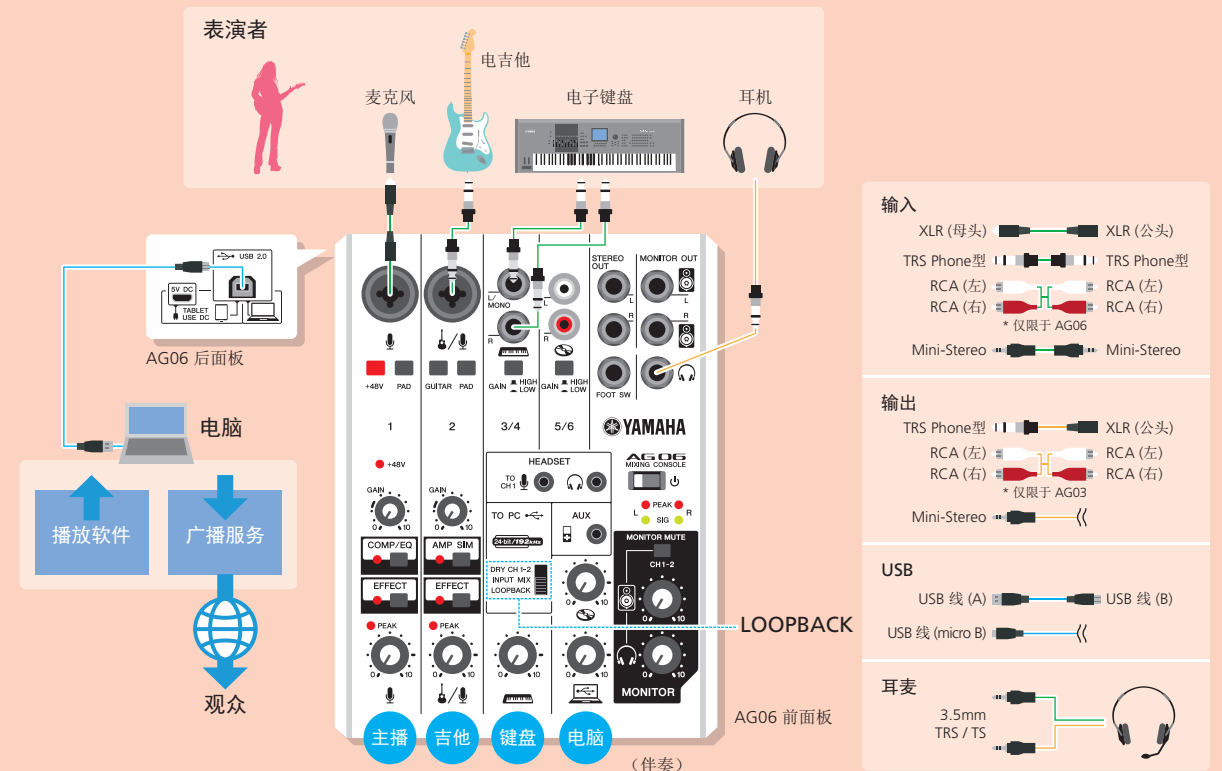



• LOOPBACK 功能可以支持您将麦克风、乐器和其他音源与来自 PC/Mac/iPad 上的背景音乐一起进行网络直播。



• 您只需轻按一键 COMP / EQ，就可以聚焦您的声音，为其增加清晰度。

• AG 调音台配备了内置的幻象电源和耳麦输入端口，为您提供专业电话筒或传统电脑耳麦的双重选择。



• 就如真正的电台广播，您可以通过一键 EFFECT 或是外部设备为您的音频内容添加混响或音效。

• AG 系列的两款型号均在前面板处配备了音量旋钮（AG03 配有一个 60mm 的推子），您可以简便地手动控制您的声音、背景音乐和其他音频内容或音效。



网络广播 / 播客

将您的 PC/Mac/iPad 变成一个虚拟的电台，并把您的信息传播给世界吧。

您只需通过非常简单的设定，即可利用 AG 调音台制作具备高解析度音质的线上内容，您可以将这些内容发布于数字流媒体平台如 USTREAM 或 YOUTUBE LIVE，或是用于点播式播客或视频。AG 调音台能够用其所带来的背景音乐、音效和音质明显提升您的制作质量，带来传统的电脑 / 耳机配置无法比拟的效果。

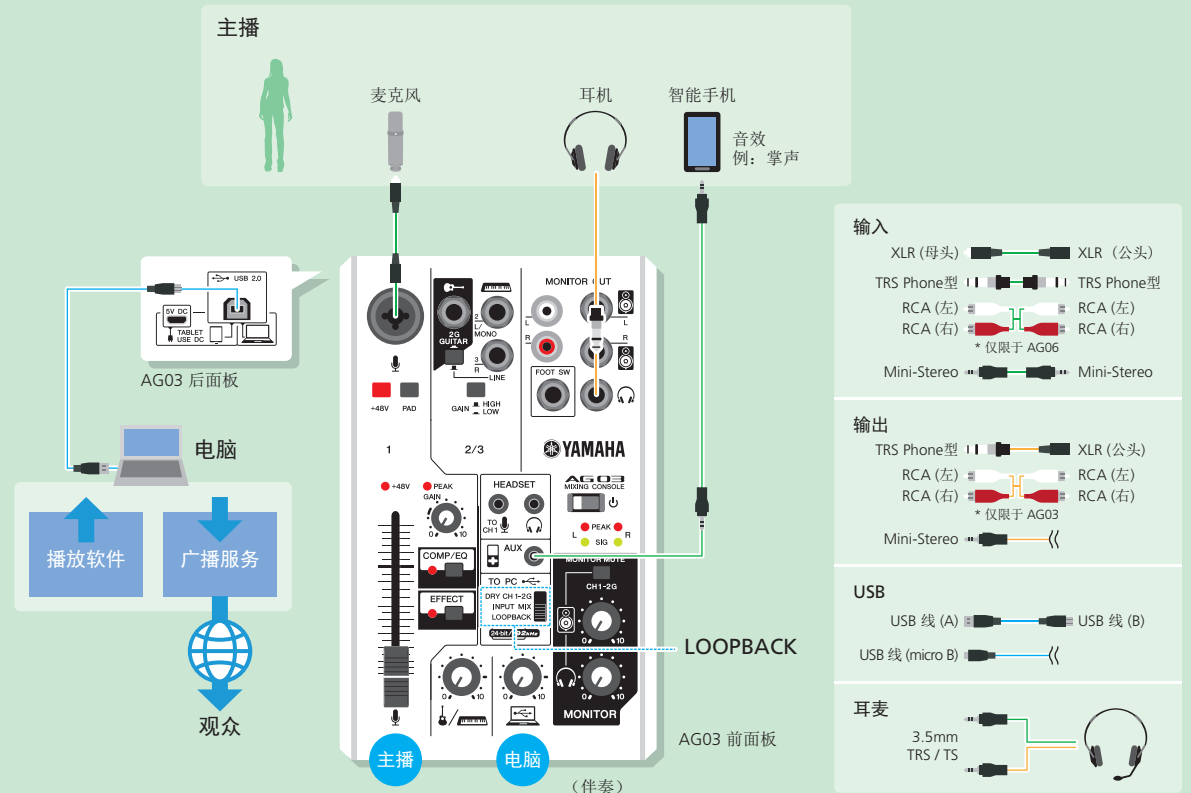

*Apple 和 iPad 是苹果公司的注册商标，注册区在美国和其他国家



游戏（直播电脑游戏）

AG 调音台可以将您的游戏体验带入一个新纪元，使您与最新游戏技术所带来的真实音效、出色声音一起，沉浸于虚拟世界中。除此之外，您还可以通过类似于 TWITCH 这样的视频游戏实时流媒体平台，与其他玩家一起实时分享您的游戏技能。当您尝试了 AG 之后，您就能彻底体验到在传统电脑的麦克风 / 耳机中所错过的精彩了。

- AG 调音台拥有 192kHz / 24bit 的高解析度，可以让您感受到从未有过的游戏听音体验。立体声的清晰度和深度能够提高您游戏体验的真实性，AG 所带来的细致音效是您传统电脑声卡所无法给予的。AG 调音台同样配备了一款高质量的耳机放大器，可以为您带来更加清晰、有力的游戏音频。
- LOOPBACK 功能可以为您省去复杂的设置麻烦，将您的游戏视频进行实时传播。
- AG 配有一个幻象电源输入，支持包括专业电容话筒在内的任何外部麦克风输入。调音台还为您常用的游戏耳麦配有一个专门的接口。



- AG 系列的两款型号均在前面板处配备了音量旋钮（AG03 配有一个 60mm 的推子），您可以简单地对您的人声和游戏音频进行精确的手动控制。

- 您只需轻按一键 COMP / EQ 即可聚焦您的声音，并增加清晰度。



- AG 调音台还具有静音功能，当您进行游戏直播时，该功能可以在不影响其他声音的前提下，消除耳机中您自己的人声。

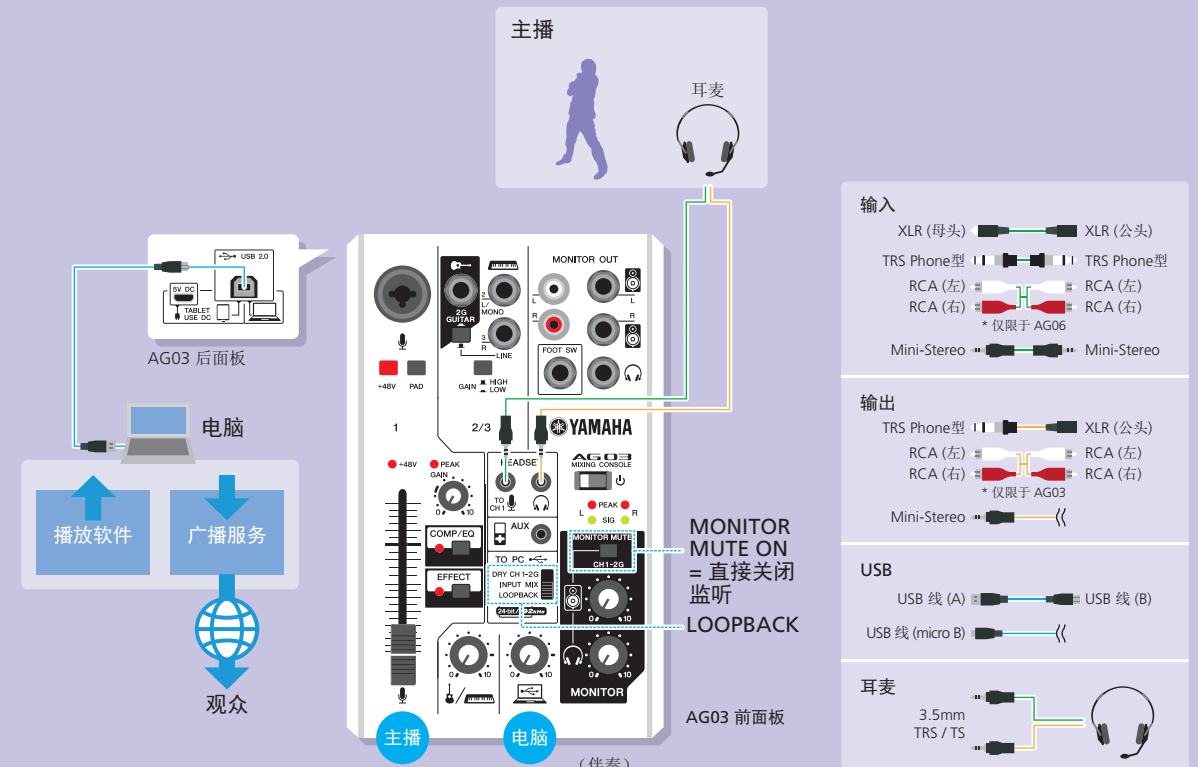



移动音乐

你永远不知道音乐会将你带去哪里。

只需与一台可兼容的 iPad 和 USB 移动电源相连，AG 就能成为音乐家和音频工程师理想的移动音频接口。

适当设置后您的 iPad 就将变身为一个移动的制作室，甚至是一个虚拟的乐器表演平台，让您随时随地都能制作出高质量的音乐。

- 紧凑耐用的 AG 调音台通过 USB 总线电源或是移动电源即可运行，它可以简单的装进吉他盒或背包中，为您提供强大的移动设置。



- 通过 iPad 音乐制作软件 Cubasis，即使不在家，您也能够进行完善的音乐制作。

*Cubasis 由 Steinberg Media Technologies GmbH 公司通过苹果 App Store 单独销售。

- AG 系列调音台配备了录音棚级的 D-PRE 前置话放，能够以高解析度捕捉到人声和乐器变换的细微差别。



- 带有幻象电源的灵活接口和 Hi-Z 切换输入使您可以将自己的话筒和乐器(吉他、贝斯、合成器等)直接与 AG 进行连接。通过耳机，您可以简单地实现对 iPad 音频以及 AG 输入音源的监听。

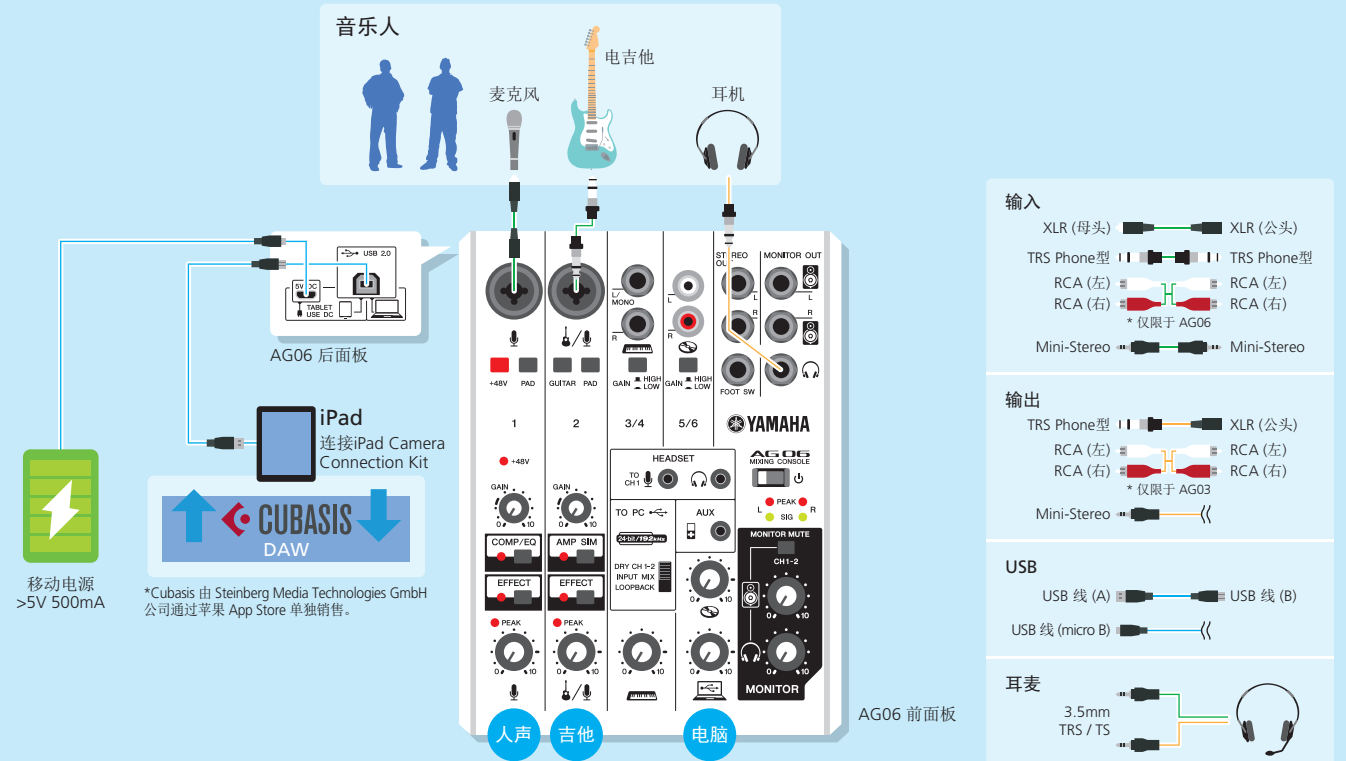

- AG 调音台附赠 CUBASE AI 音乐制作软件（需下载），CUBASE AI 基于行业标准的 Cubase 音乐制作软件，集作曲、录音、编辑和混音等功能于一体，可以使您轻松开始音乐制作。
- AG 具有 192kHz / 24bit 的高解析度音质，能够以完美的保真度忠实再现您表演中最精细的声波特性。
- AG 系列调音台配备了录音棚级的 D-PRE 前置话放，能够以高解析度捕捉到人声和乐器变换的细微差别。



- 带有幻象电源的灵活接口可以支持录音棚级的麦克风，Hi-Z 切换输入使您能够将自己的话筒和乐器（吉他、贝斯、合成器等）直接与 AG 进行连接。
- AG 调音台与 PC 和 Mac 电脑兼容，只需通过单线连接，就可以为您营造出高品质的录音环境。当您没有外部电源时，只需通过 USB 总线电源就可以运行 AG，这也大大降低了您对所需空间的需求。



音乐制作

AG 调音台设计紧凑，功能全面，独有高端的 D-PRE 话放和 192kHz/24bit 的高解析度音质，其设置简单，音质表现优秀，是音乐家和音乐爱好者完成作曲、录音和混音的完美选择。

您只需在 Mac 或 Windows 计算机上下载 AG 附赠的 CUBASE AI 音乐制作软件，即可实现高音质的音乐录制。

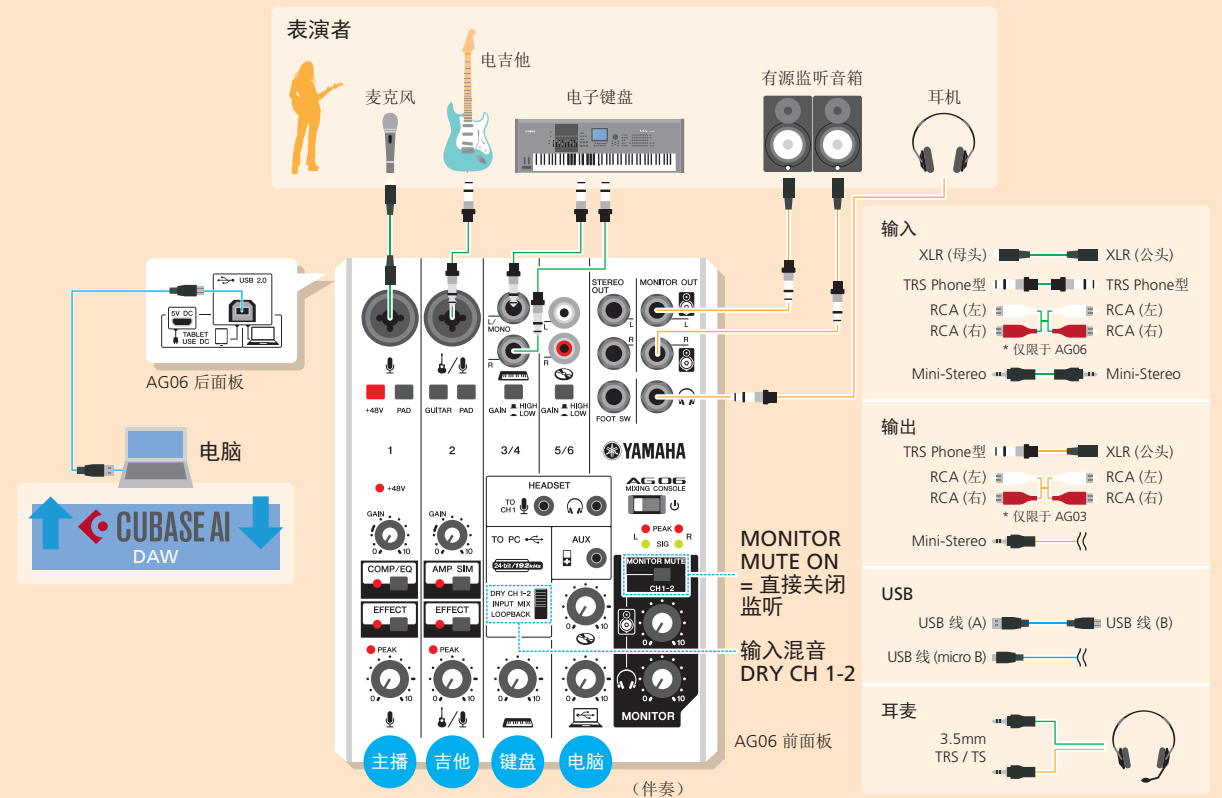



- AG 系列调音台配备了录音棚级的 D-PRE 前置话放，能够以高解析度捕捉到人声和乐器变换的细微差别。
- 紧凑且轻量级的设计更加便于您在演出中进行放置。

人声表演

- AG 调音台配备了内置幻象电源，您可以将包括专业级电容话筒等在内的一系列话筒与 AG 进行连接。面板上的一键 DSP 按钮可以为您的声音增加额外的深度。COMP/EQ 可以平滑您的声音，而效果器则可以为您添加更为大气的混响，所有的这些您只需通过一个按键即可实现。



乐器表演

- AG 调音台配备多种连接接口和 Hi-Z 切换输入，您可以直接将自己的乐器（吉他、贝斯、合成器等）与 AG 进行连接。AG 还将雅马哈艺术级的信号处理技术集成至一键 DSP 中。COMP/EQ 可以塑造提升您的音色，效果器能为您添加环境混响，而 AMP SIM* 效果器能让您体验真实温暖的晶体管放大吉他声，即便是最挑剔的吉他爱好者也会被其带来的声音所折服。
- * AMP SIM 效果仅搭载于 AG06 型号中。

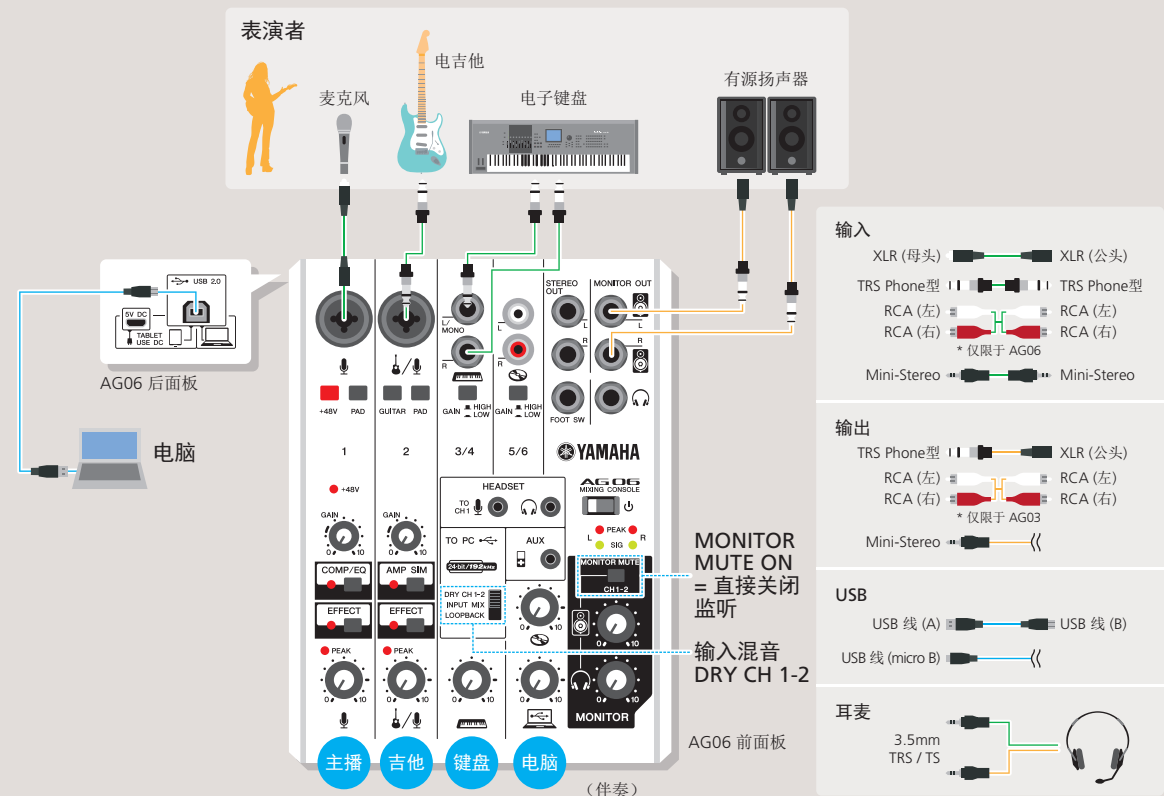

紧凑型混音

AG 调音台的设计低调、轻便，当它连接至 PC/MAC/iPad 时，您就可以便捷地为单人 / 双人表演、甚至是卡拉 OK 进行紧凑且高质量的混音。

AG 搭载了专业级的 D-PRE 前置话放、高端的处理器以及各种各样的输入 / 输出端口。AG 的底盘设计非常紧凑，您可以任意将它摆放在键盘、吉他盒或可选购的话筒支架适配器上，从而方便您可以随时对演出进行调音。



桌面音响

当您常用的耳机、监听音箱或是家用音响系统与 AG 调音台相连后，您就能够开启从未有过的听音之旅。AG 具有 192kHz/24bit 的高解析度，远远超过 CD 的音质，可以让您感受到您喜爱的音乐中惊人的独特之处，仿佛将您带回到了录音棚或是音乐会现场。

高品质的 AD 转换器使您可以数字化地记录模拟录音的精髓，能够以完美的保真度忠实地捕捉到原始录音中的精华。

享受音乐

- AG 调音台高品质的设计使您可以享受到高达 192kHz / 24bit 的解析度，足以再现您原始录音中最微妙的变化。
- 您可以使用众多兼容的播放软件如 iTunes, Media Player, 或 foobar2000 进行音乐播放。当您使用兼容 ASIO 的播放软件时，您甚至可以绕过内核混音器，忠实再现原始声音。
- AG 调音台支持 USB 总线供电，您仅需使用一根 USB 进行连接就可以立即运行 AG，这也减小了 AG 所需的放置空间。



数字化存档

- AG 具有高达 192kHz/24bit 解析度的音质，它能够以最纯粹的方式对您的模拟录音进行捕捉，是您储存珍藏录音的理想选择。

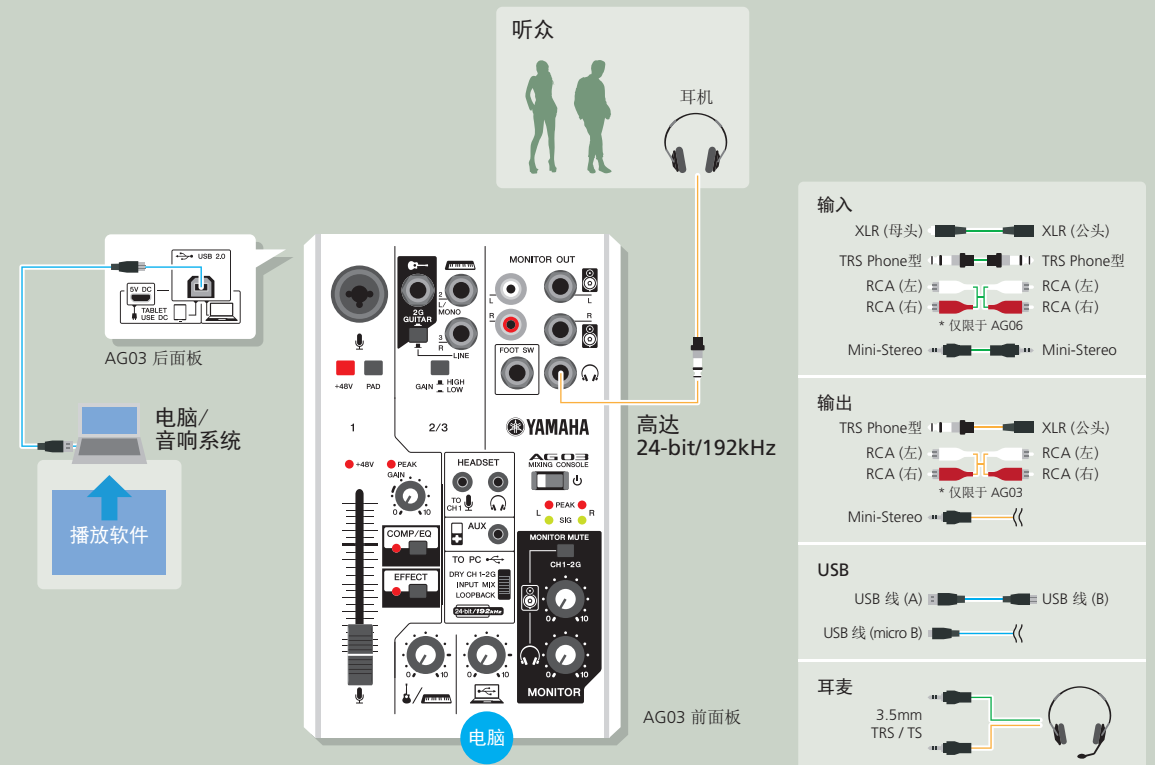



- AG 调音台配有内置幻象电源和耳机输入端口，您可以将 AG 与专业级电容话筒或传统耳机进行连接。
- 两款型号的 AG 均在前面板处配备了音量旋钮（AG03 配有一个 60mm 的推子），您可以轻松、精确地手动控制您的音量。
- AG 还配备了录音棚级的 D-PRE 前置话放，能够以高解析度捕捉到人声和乐器变换的细微差别。



- 您只需轻按一键 COMP/EQ，就可以聚焦您的声音，为其增加清晰度。
- AG 调音台自带用于防盗的安全槽，即使在学校或教育场所也可以放心使用。



教育

我们身边从不缺乏志向远大的艺术家，AG 调音台可以作为一个有价值的教育平台，同时开启学生和老师的潜在的创造力。

老师们可以将 AG 当作一款音频接口，它可以用于播放音乐作品或电影，为另一个教室或网络进行实时远程授课，或是为社交网站线下制作授课内容。

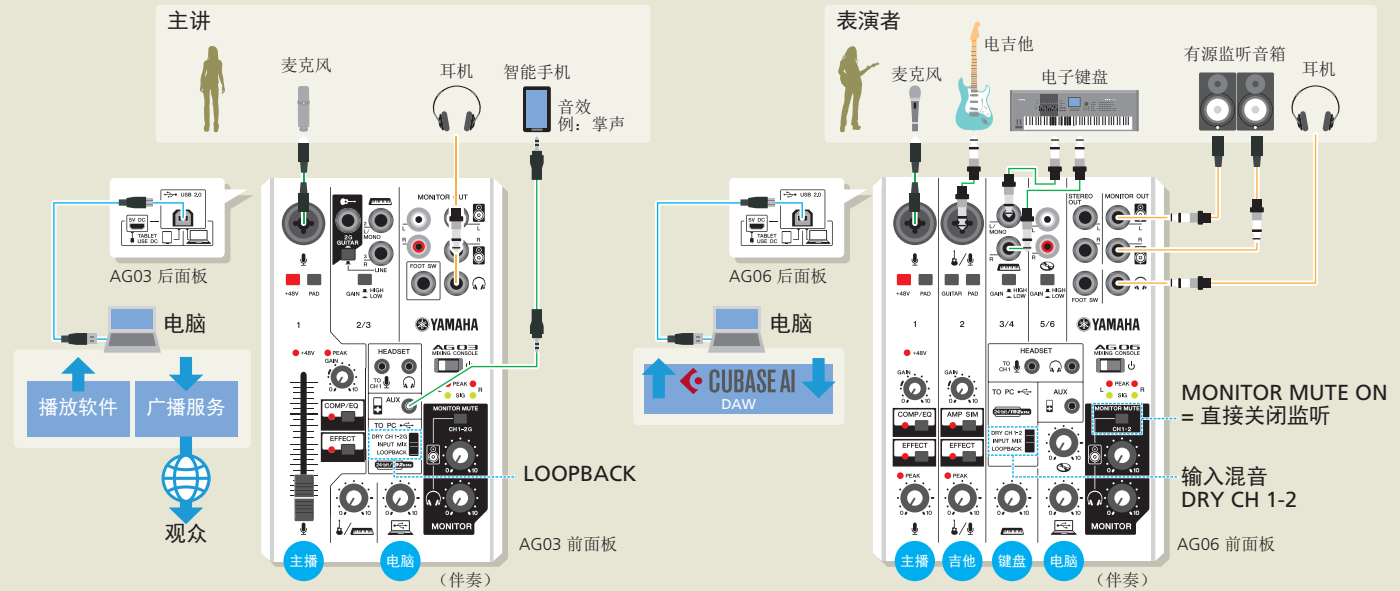



灵活的连接

幻象电源和 Hi-Z 切换输入使您能够将自己的话筒、乐器和外部音频播放器直接与 AG 进行连接。通过前面板上的音量旋钮和推子 * 您可以快速便捷的控制音量。

* 推子仅限于 AG03



适用于网络直播的 LOOPBACK 功能

LOOPBACK 功能将所有输入通道和播放通道合为一体，混音后将其传送至网络直播软件，使您可以轻松地将自己的表演进行网络直播。



高解析度 (192kHz / 24bit) 的播放与录音

AG 的高解析度声音可以能够以完美的保真度精确再现您演出和录音中所有的微妙变化，是音乐制作、混音、广播和享受高品质音乐的理想选择。



为 iPad 提供兼容模式

AG 调音台可以兼容 iPad 2 代以后的设备，您可以使用与 iOS 系统兼容的音乐类应用程序如 Cubasis 进行高品质录音和播放。

* 需要使用 Apple iPad Camera Connection Kit 或 Lightning to USB Camera Adapter。



录音棚级的 D-PRE 前置话放

AG 调音台配备了雅马哈专为高品质录音控制台设计的前置话放，可以捕捉到您人声或乐器表演中最细致的变化。



METAL CHASSIS

坚固耐用，结构紧凑的金属机身

AG 的金属机身非常坚固，携带极其方便，您可以任意将它摆放在键盘、吉他盒或可选购的话筒支架适配器上。



只需通过一键 DSP 功能即可获得专业的声音

AG 将雅马哈艺术级的信号处理技术集成至一键 DSP 中。COMP/EQ 可以塑造您的音色，效果器能为您添加环境混响，而 AMP SIM* 效果能让您体验真实温暖的晶体管放大吉他声——所有的这些只需通过一键即可实现

*AMP SIM 仅搭载于 AG06



USB POWERED

USB 总线或移动电源供电

AG 仅需通过 USB 总线供电即可运行，省去了使用外部适配器的麻烦。当您使用 iPad 与 AG 相连时，仅需通过移动电源即可启动 AG，为用户提供了移动混音音频接口的解决方案。



使用 AG DSP Controller 软件对 DSP 进行更多设置

您可以通过与 Windows 和 MAC 系统兼容的 AG DSP Controller 软件对一键 DSP 参数进行更细致的控制，详细编辑压缩，EQ，高通滤波器，混响和模拟放大器（AMP SIM）的参数。简单模式（EASY）采用了直观的界面，而专业模式（EXPERT）使您可以对参数进行更详细的调节。
<http://www.yamahaproaudio.com/ag/>



CUBASE AI 音乐制作软件

AG 调音台附赠 CUBASE AI 数字音频工作站 (DAW) 软件，为您实现高品质录音提供了强劲的音乐制作工具。

<http://www.yamahaproaudio.com/ag/>

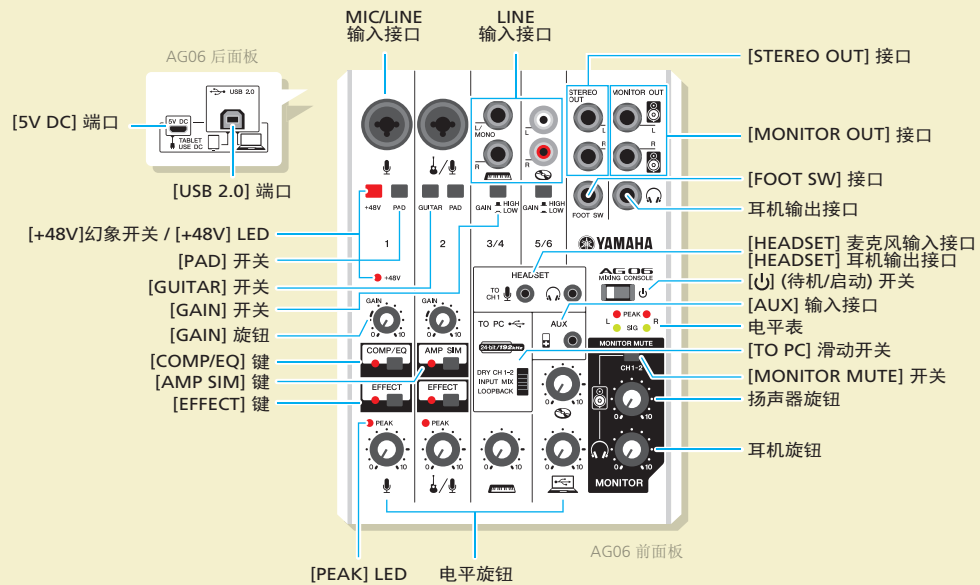

AG06

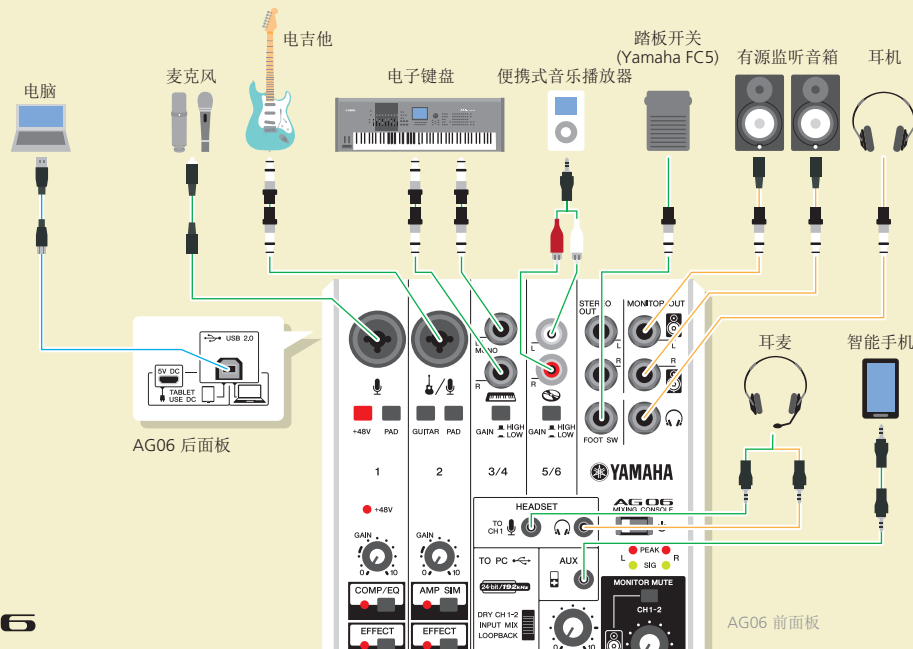

AG06

- 输入**
- XLR (母头) — XLR (公头)
 - TRS Phone型 — TRS Phone型
 - RCA (左) — RCA (左)
 - RCA (右) — RCA (右)
 - * 仅限于 AG06
 - Mini-Stereo — Mini-Stereo

- 输出**
- TRS Phone型 — XLR (公头)
 - RCA (左) — RCA (左)
 - RCA (右) — RCA (右)
 - * 仅限于 AG03
 - Mini-Stereo — <>

- USB**
- USB 线 (A) — USB 线 (B)
 - USB 线 (micro B) — <>

- 耳麦**
- 3.5mm TRS / TS — <>

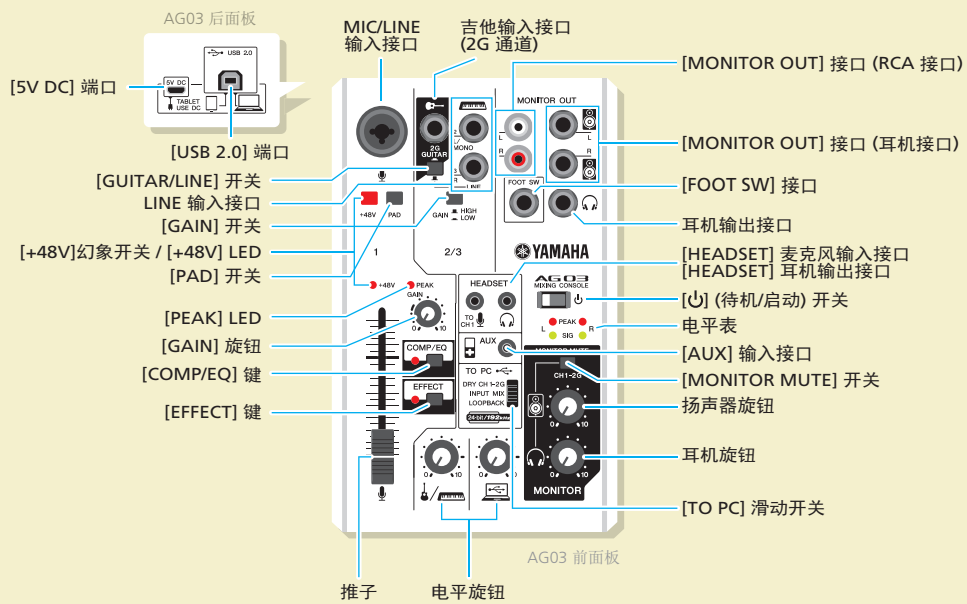

AG03

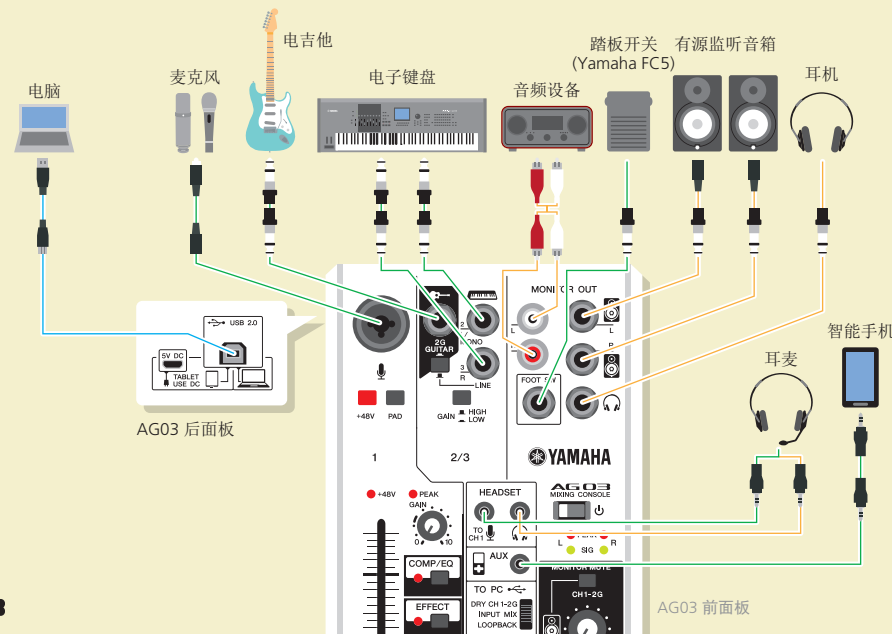

AG03